

Thales

Kernprogramm / Core range / Gamme centrale

hund

möbelwerke

Aus Tradition Neues schaffen.



hund-moebel.de



Für einen modernen Arbeitsplatz sind nicht einzelne Tische oder Schränke entscheidend, sondern die aufeinander abgestimmten Produktprogramme und Komponenten.



KERNPROGRAMM THALES



FUNKTIONALE ERGÄNZUNG ACCANTO

- S.4** DURCHDACHTE MODULARITÄT
- S.6** FOCUS ON: ERGONOMIE
- S.8** GRUNDSYSTEM: BASIC – PREMIUM
- S.10** THALES PREMIUM
- S.20** THALES BASIC
- S.28** ZUBEHÖR
- S.40** FUNKTIONALE ERGÄNZUNGEN



www.blauer-engel.de/uz38

- emissionsarm
- Holz aus nachhaltiger Forstwirtschaft
- in der Wohnumwelt gesundheitlich unbedenklich

DURCHDACHTE MODULARITÄT

THOUGHT-OUT MODULARITY / MODULARITÉ RÉFLÉCHIE

WELCHE VORTEILE HAT DIE MODULARITÄT JETZT UND IN ZUKUNFT?



FLEXIBILITÄT

Durch die Kombination aus Kernprogramm und funktionaler Lösung können Sie Ihr Büro jederzeit nach Bedarf verändern. Suchen Sie sich aus den passenden funktionalen Lösungen die richtige für Ihr Kernprogramm aus und sorgen Sie für Abwechslung im Büroalltag.



INDIVIDUALITÄT

Ihr Büro ist einzigartig! Dank der modularen Produkte von Hund Möbelwerke gleicht Ihr Arbeitsplatz nicht jedem anderen. Kombinieren Sie die einzelnen Elemente und stimmen Sie diese ganz auf Ihren Geschmack ab.



ERWEITERBARKEIT

Vom Einzel- zum Großraumbüro – und das mit Möbeln, die perfekt zusammenpassen. Durch die Modularität der Hund Möbelwerke Büromöbel ist das kein Problem. Die Kernprogramme sind durch funktionale Leistungen ohne großen Aufwand beliebig erweiterbar.



VARIABILITÄT

Sie wollen Ihren Schreibtisch in eine moderne Empfangstheke verwandeln? Kein Problem mit der Modularität von Hund Möbelwerke. Einfach das Tischsystem mit dem entsprechenden Thekensystem verbinden – fertig ist der schicke Empfangsbereich.



ZEITERSPARNIS

Die Büroplanung kann viel Zeit in Anspruch nehmen. Anders bei den modularen Büromöbeln der Hund Möbelwerke. Die einzelnen Komponenten stehen fest, das Prinzip der Verbindungen ist klar und die Module lassen sich leicht kombinieren und austauschen.

IN DREI SCHRITTEN ZUR PERFEKTEN BÜROEINRICHTUNG

01

KERNPROGRAMM
WÄHLEN

02

FUNKTIONALE ERGÄNZUNGEN
WÄHLEN

03

SERVICES
WÄHLEN



Unsere durchdachte Modularität schafft flexible und agile Arbeitsstätten. Durch geeignete und aufeinander abgestimmte Formen, Funktionen und Schnittstellen agieren unsere Produkte und Lösungen miteinander.

5

MODULARER SERVICE

Sie haben sich für Ihr passendes Kernprogramm inklusive funktionaler Ergänzung entschieden?

Dann profitieren Sie jetzt von den Serviceleistungen der Hund Möbelwerke.

Sie wünschen sich umfassende Beratung und Planungsunterstützung? Sie sind an Seminaren und Schulungen interessiert?

Sie wollen online einkaufen und wünschen sich eine Schnelllieferung? Das alles bieten wir unseren Kunden.



Beratung



Planungsdaten



Online-Shop



Seminare



Planungs-
unterstützung



Schulungen



After Sales



Schnelllieferung



FOCUS ON: ERGONOMIE GESUNDHEIT GEHT VOR IM MODERN OFFICE

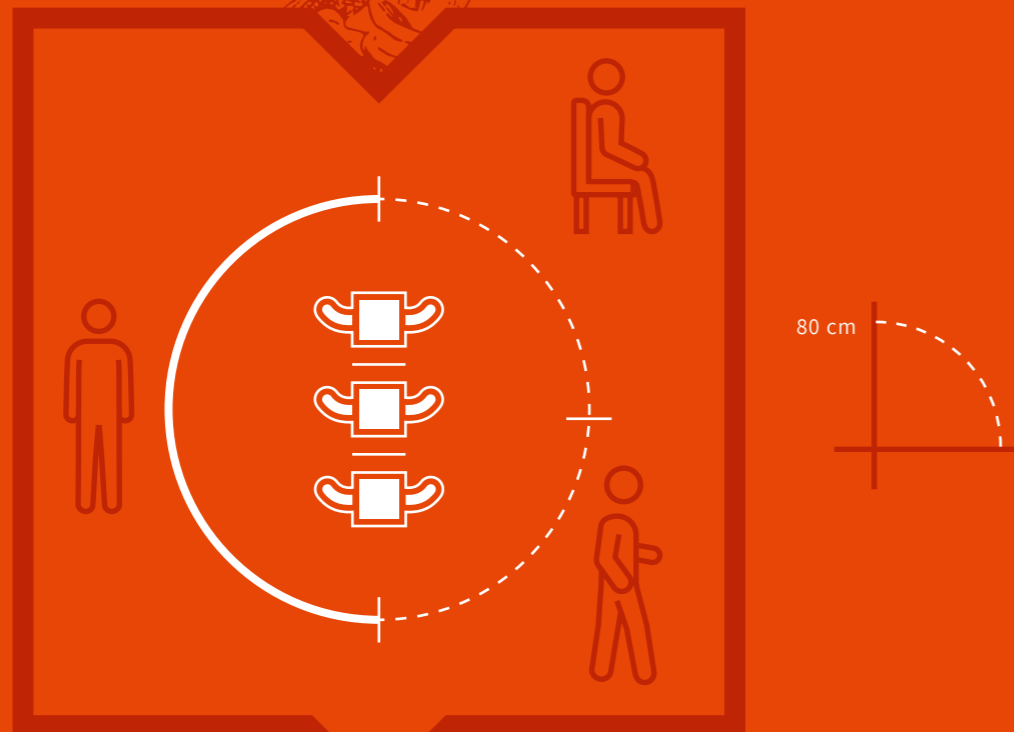

50%

STEHEN

25%

SITZEN

25%

GEHEN

DAS EMPFEHLEN GESUNDHEITSEXPERTEN IN BEZUG AUF DIE TÄGLICHE BÜROARBEIT.

Achten Sie auf Ergonomie und Gesundheit am Arbeitsplatz und entscheiden Sie sich für einen Steh-Sitz-Tisch.

Nie zuvor haben wir so viel Wert auf unser Wohlbefinden gelegt wie in der heutigen Zeit. Neben einer ausgeglichenen Work-Life-Balance achten die Menschen auch vermehrt auf einen gesunden Lebensstil. Bewegung, Sport, Fitness, die richtige Ernährung – all das spielt im Leben der Allermeisten eine entscheidende Rolle. Auch am Arbeitsplatz sollten deshalb Ergonomie und Gesundheit wichtige Themen sein. Schließlich verbringt ein Großteil der Beschäftigten mindestens acht Stunden täglich am Schreibtisch.

Aber was bedeutet Ergonomie eigentlich? In Fachzeitschriften und unter Experten ist immer wieder die Rede von „ergonomischer Büroeinrichtung“, dabei wissen viele gar nicht, worum es sich dabei eigentlich handelt. Eine ergonomische Einrichtung des Arbeitsplatzes setzt sich aus einigen entscheidenden Faktoren zusammen.

Ein angemessener Lärmpegel, eine angenehme Raumtemperatur, der richtige Abstand zum Bildschirm, eine gesunde Luftfeuchtigkeit im Raum und – nicht zu vergessen – die passenden Möbel: All das sollte bei der Büroeinrichtung beachtet werden.

Modern Office: Stehen, Sitzen, Gehen – für mehr Bewegung im Alltag

Vor allem ständiges Sitzen kann sich auf Dauer gesundheitsschädlich auf den Körper auswirken. Ein höhenverstellbarer Schreibtisch wirkt diesem Problem effektiv entgegen. Diverse Studien haben in den vergangenen Jahren bereits die negative Auswirkung der Büroarbeit auf unsere Gesundheit bewiesen. Experten empfehlen deshalb, regelmäßige Bewegung in den Alltag zu integrieren.

Mit dem passenden Steh-Sitz-Tisch wird ein Wechsel der Arbeitshaltung in regelmäßigen Abständen unkompliziert möglich gemacht. Innerhalb kürzester Zeit kann der richtige Tisch elektrisch oder manuell hoch- und runtergefahren werden.

Durch so eine ergonomische Lösung wird es einfacher Gelenkabnutzung, Rückenschmerzen und Spätfolgen zu vermeiden. Trotzdem gilt: Behalten Sie die gesamte Raumergonomie im Blick und setzen Sie auf ein ganzheitliches Konzept.

Lösungen für den ersten Schritt zur Ergonomie im Büro

Neben regelmäßigem Aufstehen empfehlen Gesundheitsexperten auch, darauf zu achten, dass die Arme beim Sitzen am Schreibtisch stets locker aufliegen und Ober- und Unterarm einen rechten Winkel bilden. Realisierbar ist das nur mit einem höhenverstellbaren Steh-Sitz-Tisch wie beispielsweise Thales von Hund Möbelwerke. Mit unserer Steh-Sitz-Lösung in unterschiedlichen Ausführungen machen wir gesundes Arbeiten im Büro so einfach wie möglich.

Entscheiden Sie sich für einen Steh-Sitz-Tisch fürs Büro ...

... und fördern Sie Ihre Gesundheit und die Ihrer Mitarbeiter. Wir bei Hund Möbelwerke haben ergonomische Lösungen parat und beraten Sie gerne im Hinblick auf die moderne Art der Büroarbeit.

80 cm

AUF DIESER HÖHE SOLLTE
DIE TIEFE DES SCHREIBTISCHES
MINDESTENS LIEGEN

English



Français



GRUNDSYSTEM

BASIC SYSTEM / SYSTÈME DE BASE

MODULAR. INNOVATIV.

Das Tischsystem Thales ist in zwei unterschiedlichen Linien erhältlich. Die BASIC-Linie bietet Tische im preislichen Einstiegsbereich, Verkettungen sind nicht möglich. Die PREMIUM-Linie für den höherwertigen Produktbereich bietet die Möglichkeit Tische zu verketteten. Anbauten an die Tische können zeitsparend und flexibel vorgenommen werden.

Das Kernstück der modularen Konstruktion bildet der Backbone-Rahmen, der den Anbau aller Fußformen, unabhängig ob BASIC oder PREMIUM, ermöglicht. Dank dieser Flexibilität können gleiche Anbauteile verwendet werden sowie leichte Maßanpassungen im 10-mm-Raster in der Breite umgesetzt werden.

MODULAR. INNOVATIVE.

The desk system Thales is available in two different ranges. The BASIC-line offers well-priced single desks that however cannot be intertwined. The upgraded PREMIUM-line in contrast offers the option of linking the desks. Add-ons to the desks can be made in a flexible and time-saving way.

The core of the modular construction is the backbone frame, enabling the attachment of all various forms of desk feet, independently of the BASIC or PREMIUM range. Thanks to that flexibility the same add-ons can be used regardless of the desk. Furthermore that type of construction offers the option to adapt the width of all desks in a range of 10mm.

MODULAIRE. INNOVATIVE.

Le système de table Thales est disponible en deux gammes distinctes. La gamme BASIC propose une tarification entrée de gamme, aucun raccordement de table n'est possible. La gamme PREMIUM propose une ligne haute gamme qui permet le raccordement de tables complémentaires latéralement ou perpendiculairement à la table de base. Les différentes combinaisons possibles sont facilement exécutables.

L'élément principal de la construction du châssis est le cadre métallique sous-plateau qui est compatible avec toutes les formes de pied et peut-être confondu avec la gamme BASIC ou PREMIUM. Cette particularité permet d'utiliser les mêmes accessoires ainsi que de raccourcir la largeur de la table avec un pas de 10 mm.

BASIC

ohne Verkettung

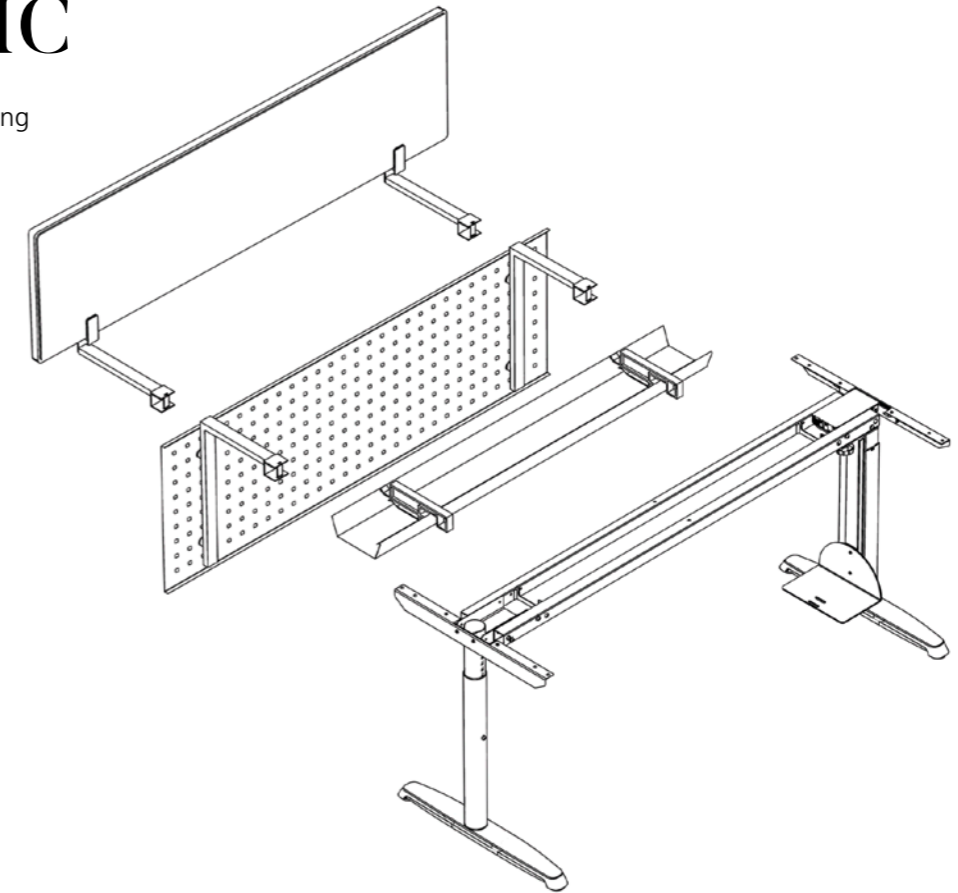

PREMIUM

mit Verkettung

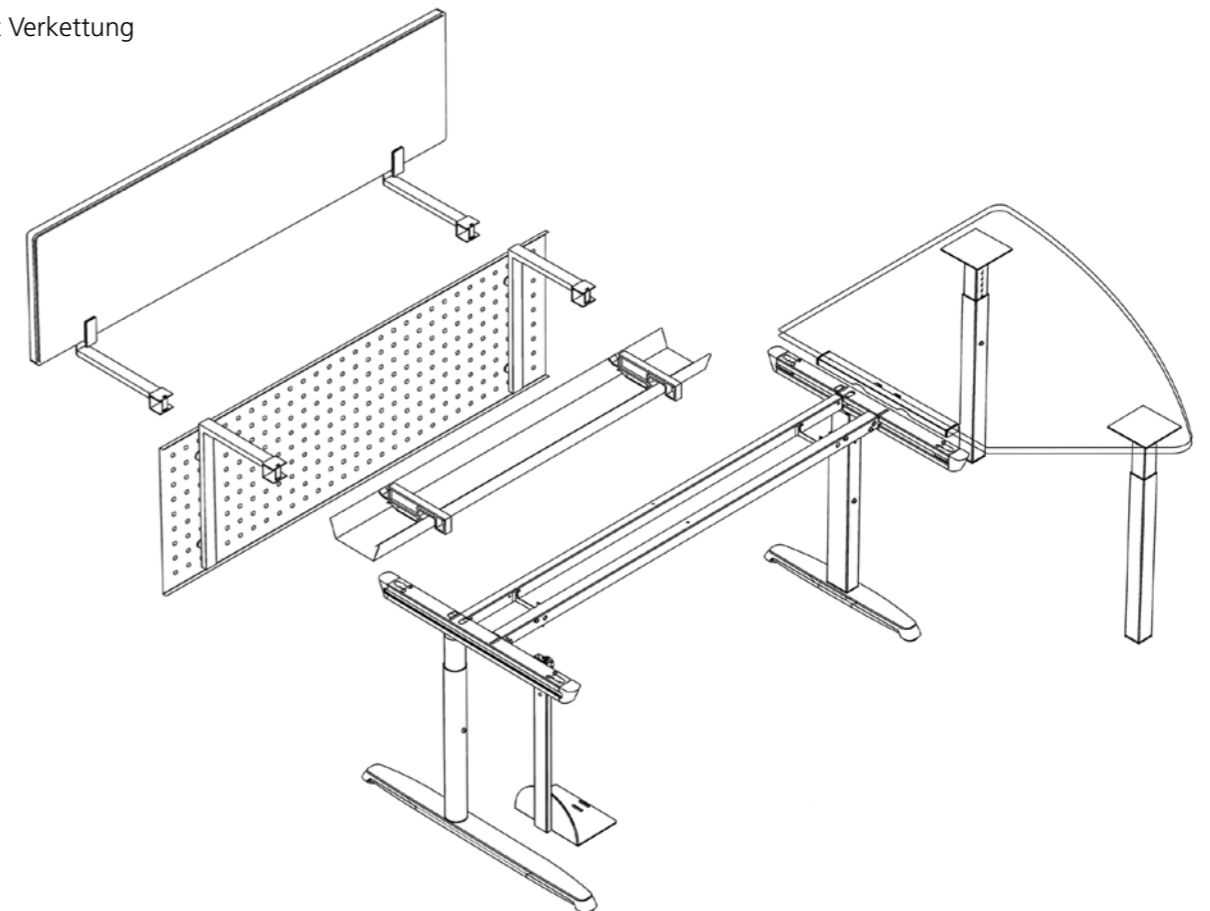



Systementwurf W. Blume

THALES PREMIUM

MODULAR. KOMFORTABEL.

Dynamik statt Stillstand! Und das für alle Arbeitsplätze. Die Höhenverstellung der Thales-Tische macht es möglich. Neben der Inbushöhenverstellung erleichtert die werkzeuglose Schnelhöhenverstellung per Knopfdruck die Anpassung an die gewünschte Arbeitshöhe und kann spontan mit zwei Handgriffen während der Arbeit bedient werden. Gesichert über eine Federmechanik passt der Nutzer die Höhe des Tisches individuell an. Nebenbei besticht das Thales Programm durch eine moderne Linienführung, durch das dynamische Design des Fußauslegers sowie durch die Auswahl unterschiedlicher Gestellfarben. Ein Premium Programm!

MODULAR. COMFORTABLE.

Dynamic instead of gridlock! And that for all of the work spaces. The height adjustment of the Thales desks makes it possible. Beside the mechanical height adjustment, the speedy tool-free height adjustment to the required desk height can be used during work comfortably. The user adapts the required height individually thanks to the special mechanism. Additionally the Thales ranges wins over a modern design and the choice of various frame colours. A premium programme!

MODULAIRE. CONFORTABLE.

La dynamique au lieu de l'immobilisme ! Et cela pour tous les postes de travail. Le réglage en hauteur des tables Thales le rend possible. En plus du réglage interne de la hauteur, le réglage rapide de la hauteur sans outil permet d'atteindre la hauteur de travail souhaitée par simple pression sur un bouton et peut être actionné spontanément par deux mouvements de la main pendant le travail. Sécurisé par un mécanisme à ressort, l'utilisateur règle individuellement la hauteur de la table. De plus, la gamme Thales impressionne par ses lignes modernes, le design dynamique du stabilisateur de pied et le choix de différents coloris de cadre. Un programme premium !



ACCANTO

CALMA

ENTREO

ENERCON

VARICON



Systementwurf W. Blume
Calma designed by Stephan Hauser

THALES PREMIUM STEH - SITZ

MODULAR. DYNAMISCH.

Die Erfolgsformel für gesundes Arbeiten ist denkbar einfach: Stehen, sitzen, gehen. Erst diese Dynamik sorgt für ein ergonomisches Arbeiten. Und zumindest für erstere beide ist der Thales Steh-Sitz-Tisch der ideale Arbeitstisch. Eine bequem zu bedienende und leise elektromotorische Höhenverstellung statten den Tisch mit der ihn kennzeichnenden Dynamik aus. Diese spiegelt sich in der schlanken und eleganten Linienführung des Tisches wider. Und das alles bei minimalstem Stromverbrauch.

MODULAR. DYNAMIC.

The formula of success for a health-driven working habit is quite easy: Stand, sit and walk. This combination creates the dynamic of ergonomic work. And especially for the first two modes, the Thales Sit-Stand desk is the ideal workspace. An electronic, quiet and easy to use height adjustment fit the desk with its characterizing dynamic, which reflects itself in the slim and elegant design of the desk. And above all with a very low power consumption.

MODULAIRE. DYNAMIQUE.

La formule pour réussir un travail sain est très simple : se lever, s'asseoir, marcher. Seule cette dynamique assure un travail efficace et ergonomique. Et au moins pour les deux premiers, la table assis-debout Thales est la table de travail idéale. Un réglage en hauteur pratique et silencieux, actionné par un moteur électrique, donne à la table son dynamisme caractéristique. Cela se reflète dans les lignes fines et élégantes de la table. Et tout cela avec une consommation d'énergie minimale.



ACCANTO

CALMA

ENTREO

ENERCON

VARICON



Systementwurf W. Blume

GESTELLTYPEN / PREMIUM

TYPES OF FRAME / PREMIUM / CENTRE DE CADRE / PREMIUM

Rechtecksäule mit
Werkzeuglose Schnell-Höhen-
verstellung, 650 – 850 mm.



Thales Premium
Rechtecksäule
Graphit/Chromoptik,
800 mm tief.



Thales Premium
Rechtecksäule
Weißaluminium/Chromoptik,
800 mm tief.



Thales Premium
Rechtecksäule
Graphit,
800 mm tief.



Thales Premium
Rechtecksäule
Barytweiß,
800 mm tief.

Rechtecksäule mit
Metall-Höhenverstellung,
650 – 850 mm.



Thales Premium
Rechtecksäule
Graphit/Chromoptik,
800 mm tief.



Thales Premium
Rechtecksäule
Weißaluminium/Chromoptik,
800 mm tief.



Thales Premium
Rechtecksäule
Graphit,
800 mm tief.



Thales Premium
Rechtecksäule
Barytweiß,
800 mm tief.

Rundsäule mit
Metall-Höhenverstellung,
650 – 850 mm.



Thales Premium
Rundsäule
Graphit/Chromoptik,
800 mm tief.



Thales Premium
Rundsäule
Graphit,
800 mm tief.



Thales Premium
Rundsäule
Weißaluminium/Chromoptik,
800 mm tief.



Thales Premium
Rundsäule
Weißaluminium,
800 mm tief.



Thales Premium
Rundsäule
Barytweiß,
800 mm tief.



GESTELLTYPEN / PREMIUM STEH-SITZ

TYPES OF FRAME / PREMIUM STAND-OR-SIT / CENRE DE CADRE / PREMIUM DEBOUT-ASSIS

Rechtecksäule mit

elektromotorischer Höhenverstellung,
650 – 1250 (1300) mm, 85 kg Belastbarkeit.



Thales Premium Steh-Sitz

Graphit/Chromoptik.



Thales Premium Steh-Sitz

Weißaluminium/Chromoptik.



Thales Premium Steh-Sitz

Graphit.



Thales Premium Steh-Sitz

Weißaluminium.



Thales Premium Steh-Sitz

Barytweiß.

OBERFLÄCHEN

SURFACES / SURFACES

DECOR

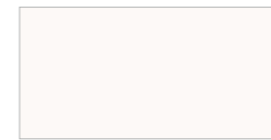

W4 Weiß

White
Blanc

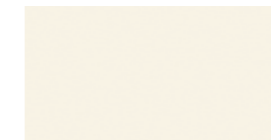

PW Decor Porzellanweiß

Porcelain White
Blanc porcelaine



LG Lichtgrau

Light-grey
Gris clair



OG Decor Onyxgrau

Onyx Grey
Gris onyx



DA Decor Ahorn

Maple laminate
Décor érable



DW Decor Wildbuche

Wild beech laminate
Décore hêtre sauvage

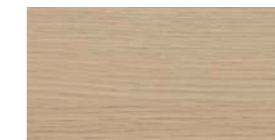

ED Decor Eiche hell

Light-coloured oak decor
Décor chêne clair

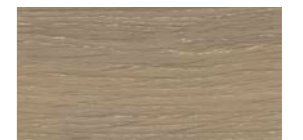

BG Decor Bergeiche

Mountain Oak laminate
Décor Chêne montagne



HA Decor Havanna

Havanna laminate
Décor Havanna

FURNIER



AH Furnier Ahorn

Veneer maple
Placage érable



BU Furnier Buche natur

Veneer beech natural
Placage hêtre naturel



EK Furnier Eiche gekalkt

Veneer oak whitewashed
Placage chêne chaulé



OL Furnier Olivesche

Veneer olive-ash
Placage frêne olive



TE Furnier Teak

Veneer teak
Placage teck



NB Furnier Nußbaum

Veneer walnut
Placage noyer



RE Furnier Räuchereiche

Veneer smoked oak
Placage chêne fumé



THALES BASIC

MODULAR. KLASSISCH.

Der Thales Basic ist ein attraktives Einstiegsmodell mit elegantem C-Fuß und klassischer Inbus-Höhenverstellung. Diese Höhenverstellung, die Möglichkeit die Tischbreiten maßlich anzupassen sowie die Auswahl der Gestellfarben, machen Thales Basic zu einem attraktiven modularen Programm mit eleganter Linienführung. Ein Hingucker in jedem Büro.

MODULAR. CLASSIC.

The Thales Basic is an attractive desk for small money with an elegant C-Foot and a classic height adjustment. That height adjustment, the possibility to adjust the desk width-wise as well as the choice of various frame colours, make Thales Basic an attractive modular range with an elegant design. An eye-catcher in each office.

MODULAIRE. CLASSIQUE.

Thales Basic est un modèle d'entrée de gamme attrayant, doté d'un élégant pied en C et d'un réglage en hauteur classique par clé Allen. Ce réglage en hauteur, la possibilité d'adapter les largeurs de table aux dimensions et le choix des couleurs des cadres font de Thales Basic une gamme modulaire attrayante aux lignes élégantes. Un point d'attraction dans chaque bureau.



ACCANTO

CALMA

ENTREO

ENERCON

VARICON



THALES BASIC STEH-SITZ

MODULAR. MODERN.

Ergonomie und Sicherheit im Büro für alle! Mit dem Thales Basic Steh-Sitz bietet Hund Möbelwerke eine starke Steh-Sitz-Lösung im Einstiegsbereich, die keinen Zweifel daran lässt, dass die Zukunft dem Steh-Sitz-Tisch gehört. Erhältlich ist er in zwei unterschiedlichen Höhen und in mehreren Stufen der Belastbarkeit. Vielseitigkeit und Ästhetik verschmelzen so zu einem zukunftssicheren Arbeitssystem.

MODULAR. MODERN.

Ergonomics and security for all employees! With the help of the Thales Basic electrically height adjustable desk, Hund Möbelwerke offers a strong and convincing sit-stand solution for small money, which does not leave any doubt, that the future of office interior belongs to that kind of desks. It is available in two different heights and with various weight carrying capacity. Variety and esthetics are merging into a future proof working system.

MODULAIRE. MODERNE.

Ergonomie et sécurité au bureau pour tous ! Avec la table assis-debout Thales Basic, Hund Möbelwerke propose une solide solution debout et assis dans l'entrée de gamme qui ne laisse aucun doute sur le fait que l'avenir appartient à la table debout-assis. Disponible en deux hauteurs différentes et plusieurs niveaux de capacité de charge. La polyvalence et l'esthétique se fondent ainsi dans un système de travail à l'épreuve du temps.



ACCANTO

CALMA

ENTREO

ENERCON

VARICON

GESTELLTYPEN / BASIC

TYPES OF FRAME / BASIC / CENTRE DE CADRE / BASIC

Rundsäule mit
Metall-Höhenverstellung,
650 x 850 mm.



Thales Basic
Graphit.



Thales Basic
Weißaluminium.



Thales Basic
Barytweiß.

GESTELLTYPEN / BASIC STEH-SITZ

TYPES OF FRAME / BASIC STAND-OR-SIT / CENTRE DE CADRE / BASIC DEBOUT-ASSIS

Rechtecksäule mit
elektromotorischer Höhenverstellung, 720 – 1220 mm (60 kg Belastbarkeit)
und 650 – 1250 mm (60 kg oder 100 kg Belastbarkeit).



Thales Basic
Steh-Sitz
Graphit.



Thales Basic
Steh-Sitz
Weißaluminium.



Thales Basic
Steh-Sitz
Barytweiß.

OBERFLÄCHEN

SURFACES / SURFACES

DECOR

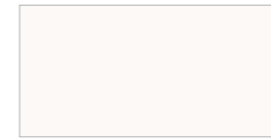

W4 Weiß
White
Blanc

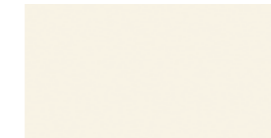

PW Decor Porzellanweiß
Porcelain White
Blanc porcelaine



LG Lichtgrau
Light-grey
Gris clair



OG Decor Onyxgrau
Onyx Grey
Gris onyx



DA Decor Ahorn
Maple laminate
Décor érable



DW Decor Wildbuche
Wild beech laminate
Décore hêtre sauvage



ED Decor Eiche hell
Light-coloured oak decor
Décor chêne clair



BG Decor Bergeiche
Mountain Oak laminate
Décor Chêne montagne



HA Decor Havanna
Havanna laminate
Décor Havanna

FURNIER



AH Furnier Ahorn
Veneer maple
Placage érable



BU Furnier Buche natur
Veneer beech natural
Placage hêtre naturel



EK Furnier Eiche gekalkt
Veneer oak whitewashed
Placage chêne chaulé



OL Furnier Olivische
Veneer olive-ash
Placage frêne olive

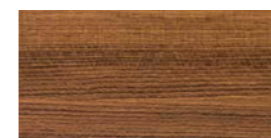

TE Furnier Teak
Veneer teak
Placage teck



NB Furnier Nußbaum
Veneer walnut
Placage noyer



RE Furnier Räuchereiche
Veneer smoked oak
Placage chêne fumé

PLATTENFORMEN / PREMIUM UND BASIC

DESK TOPS / PREMIUM AND BASIC / PLATEAUX / PREMIUM ET BASIC

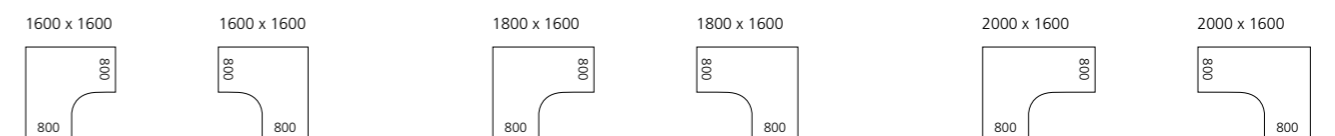
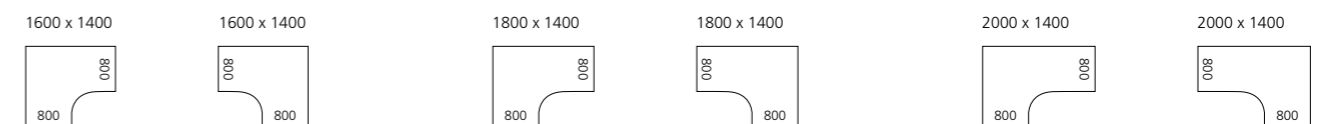
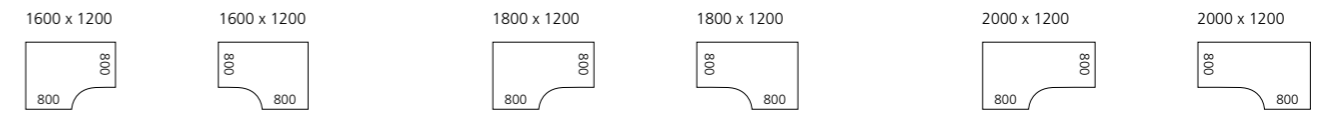
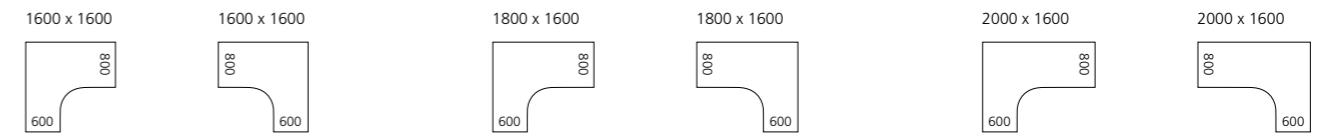
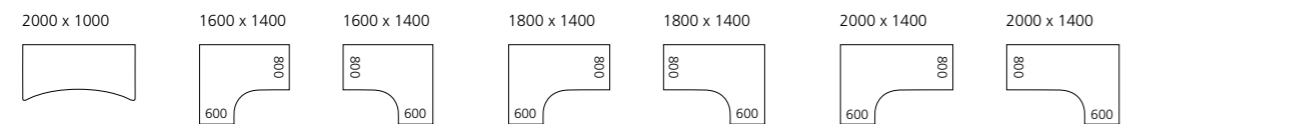
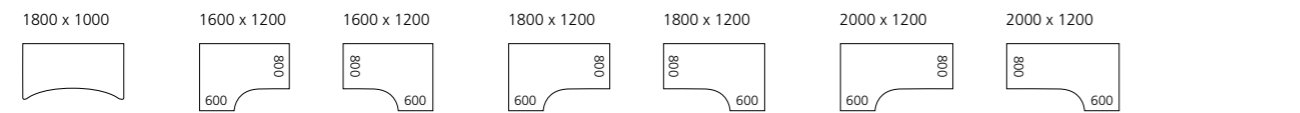
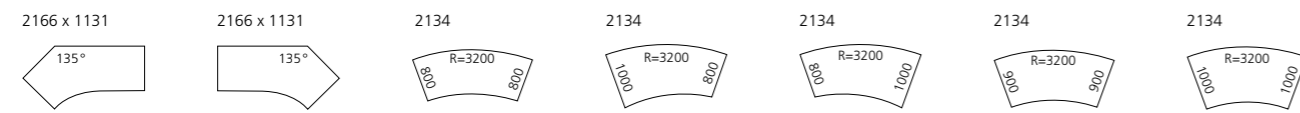
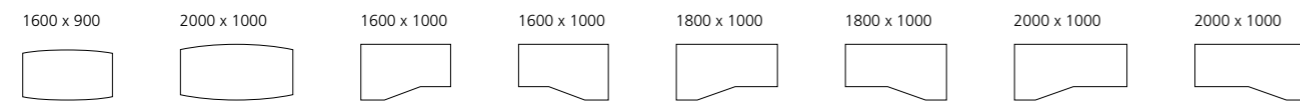
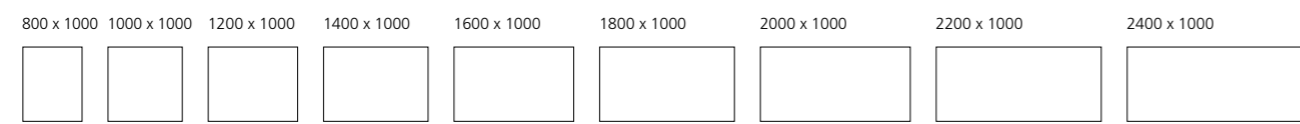
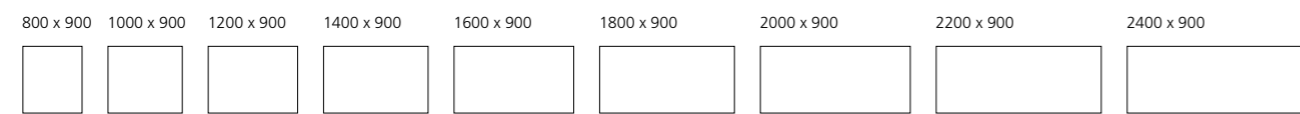
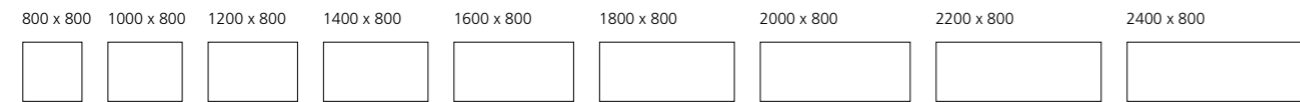
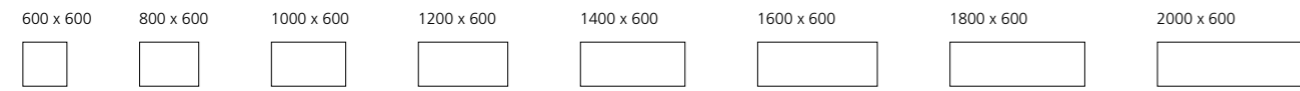

Ansätze exklusiv für die Premium Variante

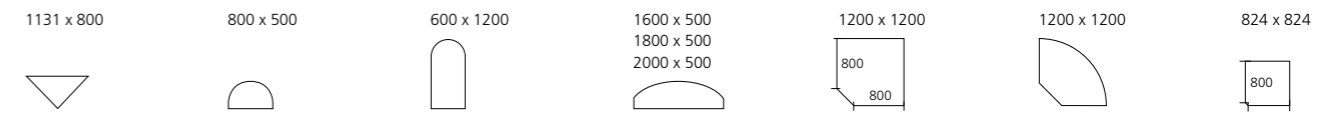
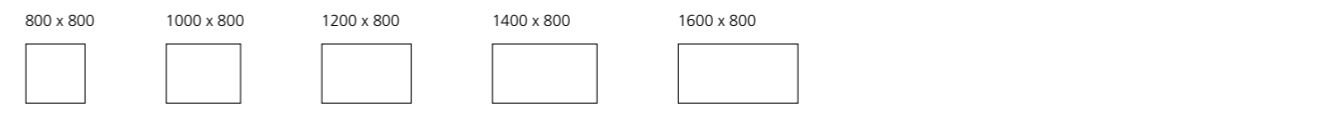

ZUBEHÖR STEH-SITZ-TISCH BASIC UND PREMIUM

ACCESSOIRES FOR BASIC AND PREMIUM STAND-OR-SIT / ACCESSOIRES DES TABLES BASIC ET PREMIUM DEBOUT-ASSIS



Abstandshalter
Weißaluminium, für lineare Anordnung.
Spacer, white aluminium, for linear arrangement.
Entretoise, aluminium blanc, pour disposition linéaire.



Abstandshalter
Weißaluminium, für Blockstellung.
Spacer, white aluminium, for block position.
Entretoise, aluminium blanc, pour disposition groupée.



Abstandshalter
Weißaluminium, für Anstellschrank.
Spacer, white aluminium, for additional cabinet.
Entretoise, aluminium blanc, pour armoire à poser.



Abstandshalter
Weißaluminium, für Standcontainer.
Spacer, white aluminium, for a standing container.
Entretoise, white aluminium, for a standing container.



Kabelkette
Weißaluminium (auch in Graphit lieferbar),
vertikaler Kabelkanal.
*Cable chain, white aluminium (also available in graphite),
vertical cable duct.*
*Chaîne-câble, aluminium blanc (ou en graphite),
caniveau électrique.*



Kabelschlauch
Weiß (auch in schwarz lieferbar),
Flexibel, Durchmesser 25 mm.
*Cable conduit, white (also available in black), flexible,
diameter 25 mm.*
*Tuyau de cable, blanc (livrable également en coloris noir),
Flexible, calibre 25 mm.*



Auf/Ab-Schalter
Standard.
Up/down switch, standard.
Interrupteur haut-bas, standard.



Auf/Ab-Schalter
Mit Memory-Funktion (optional).
Up/down switch, with memory function (optional).
*Interrupteur haut-bas, avec fonction de mémoire
(en option).*

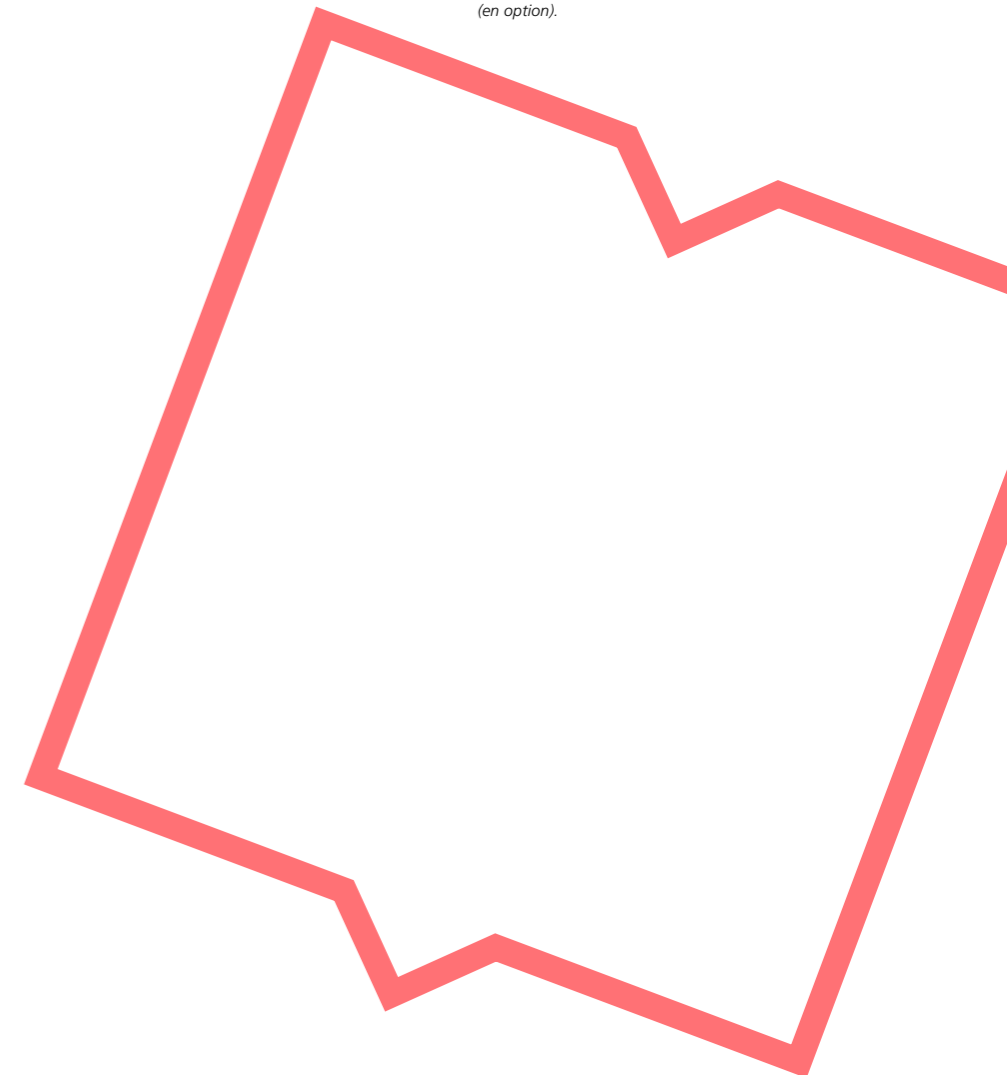



Kabelwanne
beidseitig abklappbar.
Cable tray, can folded up on both sides.
Goulotte à câbles, rabattable des deux côtés.



Halter Kabelwanne
als Kabelführung.
Cable tray holder, as cable guide.
Support de goulotte à câbles, comme goulotte à câble.

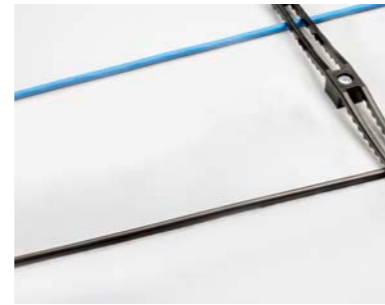

Kabelbügel
Cable clips
Étrier de câble



Beinraumbende Holz
Wood modesty panel
Voile de fond en bois



Beinraumbende Metall
Metal modesty panel
Voile de fond en métal



Kabelaustritt rund
Cable exit round
Passage circulaire pour câbles



Kabelklemme
Cable clamp
Attache pour câble



Vertikaler Kabelkanal
Vertical cable duct
Goulotte verticale à câbles



Kabelschlauch
flexibel, D: 25 mm.
Cable conduit, flexible, d: 25 mm.
Tuyau flexible, d: 25 mm.

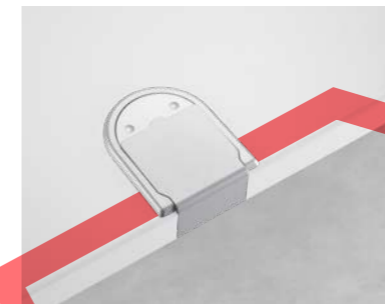

Kabelaustritt halbrund
Cable exit semicircular
Passage semi-circulaire pour câbles



Einbau-Steckdose
mit RJ45 und USB oder HDMI.
Installed outlet with RJ45 and USB or HDMI.
Obturbateur prise de courant avec RJ45 et USB ou HDMI.



Netbox, drehbar
Netbox, rotatable
Netbox, boîte rotative



CPU-Halterung innen
CPU-Mount inside
Support CPU intérieur



CPU-Halterung außen
CPU-Mount outside
Support CPU extérieur

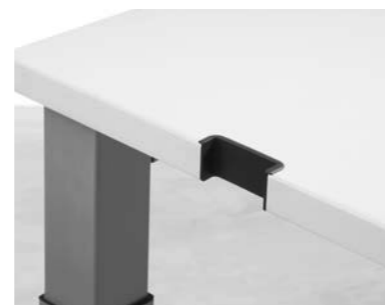

Kabelaussparung
Cable cutout
Evidement pour câbles

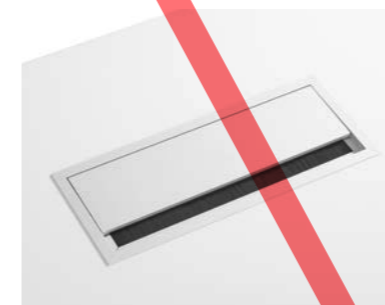

E-Rahmen
für Zugriff in Kabelwanne
E-frame, for access in the cable tray
Cadre E, pour l'accès à la goulotte de câbles



Schiebepatte
Sliding plate
Plateau coulissant



Lineare Verbindung

Linear connection

Jonction linéaire



Set für Plattenanbau

Set for panel attachment

Kit pour montage plateau

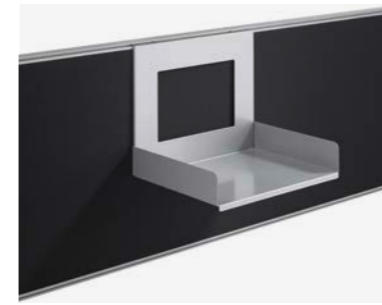

Ablage, DIN A4 quer

Tray, din a4 transverse

Dépose din a4 transversal



Smartphone-Halter

76 x 123 x 275 mm.

Holder for smartphone, 76 x 123 x 275 mm.

Support pour téléphone mobile, 76 x 123 x 275 mm.



Stifteköcher

92 x 73 x 275 mm.

Pencil box, 92 x 73 x 275 mm.

Boîte à crayons, 92 x 73 x 275 mm.



Abschirmung, über Platte

Anbau an Rahmen.

Screening, above the tabletop, attachment to the frame.

Écran, par plateau, pour le montage sur le cadre.



Abschirmung, hinter Platte

Anbau an Rahmen.

Screening, behind the tabletop, attachment to the frame.

Écran, plateau arrière, pour le montage sur le cadre.

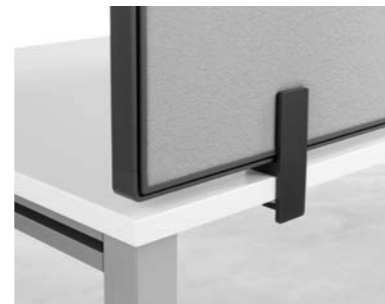

Abschirmung, hinter Platte

klemmbar.

Screening, can be clamped.

Écran au-dessus du plateau avec crochets de fixation au plateau.



Magnetboard

420 x 155 mm.

Magnet board, 420 x 155 mm.

Tableau magnétique, 420 x 155 mm.



Schiebeelement Basis

Acrylglas satiniert, 780 x 6 x 297 mm.

Sliding element, satined, basic, 780 x 6 x 297 mm.

Élément coulissant basic, 780 x 6 x 297 mm.



Schiebeelement Akustik

Acrylglas satiniert, mit Microperforierung

780 x 6 x 297 mm.

Sliding element acoustic, 780 x 6 x 297 mm.

Élément coulissant acoustic, 780 x 6 x 297 mm.





E-Klappe, lang
mit 6-fach Steckerleiste mit 3 frei wählbaren Plätzen für Medientechnikmodule.
Electric cover, long, electrification e-flap, sextuple plugbar with 3 selectable ports.
E-Box, long, multiprise avec 3 prises de courant et 3 modules à choisir pour port médias.



E-Klappe, lang
Electric cover, long
E-Box, long



HDMI-Anschluss
HDMI connection
Raccordement HDMI



LAN-Anschluss
LAN connection
Raccordement LAN



USB 2.0 A-Anschluss
USB 2.0 A-connection
Raccordement USB 2.0 A



E-Klappe, kurz
mit 3-fach Steckerleiste mit 2 frei wählbaren Plätzen für Medientechnikmodule.
Electric cover, short, electrification e-flap, triple socket with 2 selectable ports.
E-Box, court, multiprise avec 1 prises de courant et 2 modules à choisir pour port média.



E-Klappe, kurz
Electric cover, short
E-Box, court



VGA-Anschluss (analog)
VGA connection (analog)
Raccordement VGA (analogique)



VGA-Anschluss (analog)
VGA connection (analog)
Raccordement VGA (analogique)



DVI-Anschluss (digital)
DVI connection (digital)
Raccordement VGA (numérique)

THALES PREMIUM / BASIC

NUTZEN

BENEFITS THALES PREMIUM / BASIC / LES AVANTAGES DE LA THALES PREMIUM / BASIC



1 SICHERHEIT BEI AUSSCHREIBUNGEN DURCH DIE ERFÜLLUNG GESETZLICHER NORMEN

Nutzen Premium / Basic:

- + Investitionssicherheit
- + Hohe Ergonomie der Benutzer und Steigerung der Mitarbeiterzufriedenheit und -gesundheit

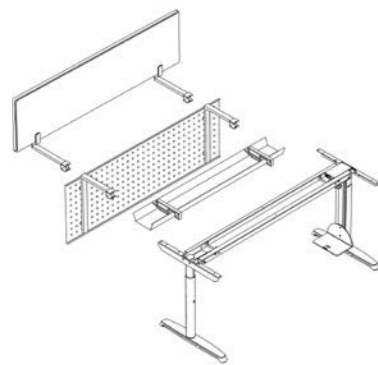

2 EINHEITLICHES KONSTRUKTIONSPRINZIP DURCH GLEICHE ANBAUTEILE. WENIGE GLEICHTEILE FÜR ALLE GESTELLVARIANTEN

Nutzen Premium / Basic:

- + Geringe Kosten für Montage, neue Teile und für die Planung bei einem späteren Umbau

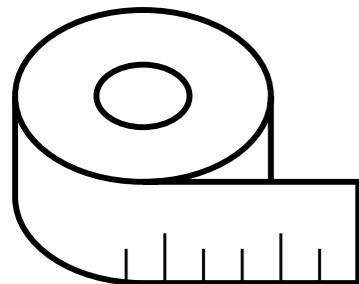

3 DURCH PLATTENVIELFALT UND MASSANPASSUNG IST EINE SCHNELLERE REAKTIONSFÄHIGKEIT BZGL. KUNDENBEDÜRFNISSE MÖGLICH

Nutzen Premium / Basic:

- + Optimale, variantenreiche Ausnutzung der Raumfläche in der Planungsphase
- + Visualisierung durch fotorealistische Darstellung
- + Einfache Überprüfbarkeit von Planungsalternativen
- + Breitenkürzung im 10 mm-Raster möglich



4 DOPPELTE QUERZARGE, DIE EINE HOHE STABILITÄT, EINE VEREINFACHUNG DER FUSSANBINDUNG UND EINE BEIDSEITIGE ANBINDUNG DES ZUBEHÖRS ERMÖGLICHT

Nutzen Premium:

- + Stabilität und Werterhaltung auch nach Umzügen
- + Großer Kabelkanal, der sich wahlweise nach vorne oder hinten abklappen und werkzeuglos einhängen lässt. So wird ein einfacher und ergonomischer Zugang zum Kabelkanal geschaffen
- + Sandwichrahmen, der rückwärtig eine Aufnahme sämtlicher Rückwandverblendungen und Abschirmungen über Tisch im 200 mm Raster ermöglicht, woraus sich eine freie Nutzung des Tisches ergibt



5 FLEXIBLE UND EINFACHE VERKETTUNG UND ANBAU MÖGLICH

Nutzen Premium:

- + Systemfuge, die eine werkzeuglose Anbindung des Zubehörs, eine Verringerung des Montageaufwands und eine Einsparung von Zeit und Kosten ermöglicht

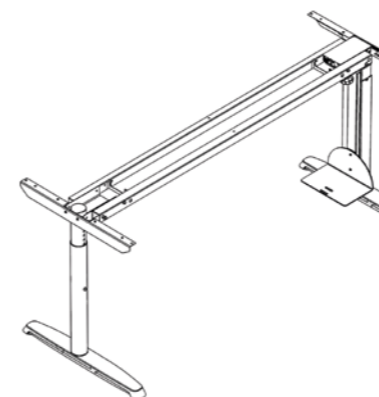

6 UNTERSCHIEDLICHE VARIANTEN VON METALL- ODER KUNSTSTOFFHÖHENVERSTELLUNG

Nutzen Premium:

- + Durchgängiges, variables Raumkonzept möglich
- + Mit unterschiedlichen Wertigkeiten, je nach Abteilung bzw. Anwendung gestaffelt
- + Schnellverstellung, die sich besonders gut zur Gesundheit erhaltenden Höhenverstellung für Mitarbeiter eignet

THALES PREMIUM / BASIC STEH - SITZ - NUTZEN

BENEFITS THALES PREMIUM / BASIC STAND-OR-SIT / LES AVANTAGES DE LA THALES PREMIUM / BASIC DEBOUT-ASSIS

	PREMIUM	BASIC
1 HOHE STABILITÄT	Nutzen: + Belastbarkeit bis 85 kg.	Nutzen: + Belastbarkeiten bis 60 oder 100 kg.
2 KOLLISIONS-ERKENNUNG	Nutzen: + Tisch stoppt durch Piezosensor bei Hindernis automatisch.	Nutzen: + Antikollisionsschutz bei Modellen mit 60 kg und hochwertiger Piezosensor bei Modellen mit 100 kg Belastbarkeit.
3 SCHNELLE VERSTELLBARKEIT	Nutzen: + Erreichen der Zielposition bei einer Verfahrensgeschwindigkeit von 38 mm/Sekunde bei jeder Belastung.	Nutzen: + Erreichen der Zielposition bei einer Verfahrensgeschwindigkeit von 38 mm/Sekunde bei jeder Belastung.
4 GERÄUSCHARME NUTZUNG	Nutzen: + Reduzierung von Schallpegel und Störfaktoren durch eine geringe Geräuscentwicklung von < 50 db.	Nutzen: + Reduzierung von Schallpegel und Störfaktoren durch eine geringe Geräuscentwicklung von < 50 db.
5 UMWELT-FREUNDLICHKEIT	Nutzen: + Umweltfreundliche Nutzung und gute Kosten-Nutzen-Relation bei einem Stromverbrauch von max. 0,1 Watt im Stand-by.	Nutzen: + Umweltfreundliche Nutzung und gute Kosten-Nutzen-Relation bei einem Stromverbrauch von max. 0,1 Watt im Stand-by.
6 EINFACHE HÖHENVERSTELLUNG	Nutzen: + Kein ruckartiges Verfahren durch Softstart und Softstop.	Nutzen: + Kein ruckartiges Verfahren durch Softstart und Softstop.

	PREMIUM	BASIC
7 KOMFORTABLE KABELFÜHRUNG	Nutzen: + An Fußsäule montierte Kabelkette.	Nutzen: + An Fußsäule montierte Kabelkette.
8 BESSERE PLANBARKEIT	Nutzen: + Serienweit gleiches Design von Metall- und Schnell-Höhenverstellung bis hin zur Steh- / Sitzausführung.	
9 HOHER KOMFORT	Nutzen: + Komfortabler Zugang zur Kabelwanne oberhalb durch Schiebeplatte	
10 FLEXIBLE VERKETTUNG	Nutzen: + Tische können verkettet werden (bis zu 4 Säulen)	



Thales Desk Control
Datenkabel und Software zur Steuerung des Tisches und Speicherung persönlicher Einstellungen am Rechner.

Thales Desk Control
Data cable and software to control the Thales Stand-or-sit table with your computer, including the ability to save custom table settings.

Thales Desk Control
Câble de données et logiciel pour la commande de la table et le stockage des réglages personnels sur l'ordinateur.

FUNKTIONALE ERGÄNZUNGEN

FUNCTIONAL ADD-ONS / COMPLEMENT FONCTIONNEL

Moderne Arbeitswelten erfordern mehrere Antworten gleichzeitig und verlangen dabei größtmögliche Individualität. Ob intelligente Kabelinfrastrukturen, Organisationslösungen, die Optimierung der Raumakustik oder ein stilvoller Empfang: Wir setzen Ihre individuellen Anforderungen um und liefern den Zusatznutzen, den Sie benötigen – durchgängig und konsequent, modular und vielfältig.



ACCANTO MODULAR. ORGANISIERT.

Ordnung im Büro erleichtert das Arbeiten – davon sind wir überzeugt. Dabei muss es nicht die klassische „Clean-Desk“-Politik sein. Wie wäre es stattdessen mit einem praktischen, flexiblen und fast schon persönlichen Begleiter am Arbeitsplatz? Unsere Container-Lösungen garantieren durch ihre Flexibilität die perfekte Organisation im Büro. Darüber hinaus bieten wir eine große Optionenvielfalt an. Neben dem klassischen Container gibt es bei Hund Möbelwerke Hochcontainer in unterschiedlicher Ausführung, außerdem haben wir Qbix-Lösungen für den Arbeitsplatz oder auch den Tender für ganz flexible Mitarbeiterim Sortiment. Und für die Puristen: die Filzlade.

→ Broschüre „neue Räume betreten“



CALMA MODULAR. KONZENTRIERT.

Offene Strukturen im Büro bieten viele Vorteile. Gute Konzentrationsmöglichkeiten gehören oftmals nicht dazu. Mit dem Programm Calma schaffen wir Abhilfe. Es bietet Schutz vor akustischen und visuellen Störungen. Ein optisch reduziertes Rahmenprofil in unterschiedlichen Farbausführungen, eine Stoffauswahl, die Farbakzente setzt sowie eine leichte Montage und Organisierbarkeit helfen Ihnen den offenen Büroraum zu strukturieren. So ermöglichen Sie Ihren Mitarbeitern Kommunikation und Konzentration zugleich.

→ Broschüre „Akustiksysteme“.

ENERCON MODULAR. ELEKTRIFIZIEREND.

Die Digitalisierung, die Vernetzung und die Kommunikation im Büro sind heute drei der wichtigsten Themen im Arbeitsalltag. Die Elektrifizierung von Daten ist an einen zunehmenden Anspruch an die IT-Infrastruktur und Datensicherheit geknüpft. Enercon kann diese Ansprüche erfüllen. Es erlaubt die Erschließung von Büroräumen in ihrer vollständigen Tiefe mit einer entsprechenden Kabelinfrastruktur. Interne und externe Stromkreise können getrennt werden. Und das Beste: Enercon schützt Ihre sensible Daten- und IT-Infrastruktur.

→ Broschüre „Neue Räume mit Enercon erschließen“



SIE ERWARTET BESTER SERVICE UND KNOW-HOW.

Sie haben sich für Ihr passendes Kernprogramm inklusive funktionaler Ergänzung entschieden? Dann profitieren Sie jetzt von den Serviceleistungen der Hund Möbelwerke. Sie wünschen sich umfassende

Beratung und Planungsunterstützung? Sie sind an Seminaren und Schulungen interessiert? Sie wollen online einkaufen und wünschen sich eine Schnelllieferung? Das alles bieten wir unseren Kunden.



Beratung

Wir unterstützen Sie in Sachen Raumgestaltung, -akustik, -klima und Lichtverhältnisse – für durchdachte Systemlösungen im modernen Büroalltag.



Planungsdaten

Planungsdaten sind bei der Büroplanung essenziell. Gerne unterstützen wir Sie mit 3D-Darstellungen, Planungslogik und Produktlogik.



Online-Shop

Nutzen Sie unseren Online-Shop für Fachhandelspartner – Beratung inklusive.



Seminare

Sammeln Sie bei unseren Seminaren wichtiges Know-how, das zu Ihrem Geschäftserfolg beitragen wird.



Planungsunterstützung

Finden Sie mithilfe unseres digitalen Leitfadens zur Büroplanung das passende Konzept für Ihren Arbeitsplatz.



Schnelllieferung

Nutzen Sie unseren Online-Express-Shop und freuen Sie sich auf eine schnelle und zuverlässige Lieferung unserer Qualitätsprodukte.



Schulungen

Unser breites Schulungsangebot zu wichtigen und spannenden Themen ist die Gelegenheit für Sie, wichtiges Wissen über die richtige Büroeinrichtung zu generieren.

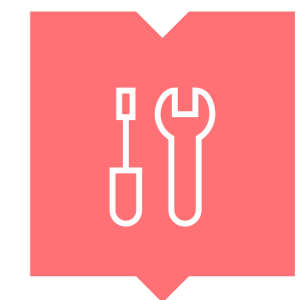

After Sales

Auch nach dem Kauf lassen wir Sie nicht im Stich. Nutzen Sie unseren umfassenden After-Sales-Service. Wir unterstützen Sie gerne!



ENTREO MODULAR. STILVOLL.

Es gibt keine zweite Chance für den ersten Eindruck. Mit Entreo brauchen sie diese auch nicht. Mit seiner edlen Materialkombination und sorgfältiger Verarbeitung überzeugt das Thekensystem vom ersten Moment an. Kubische Grundform und auf Gehrung gearbeitete Ecken bilden eine klare Formensprache. Die Illumination der Fuge und des Sockels verleihen Entreo einen

schwebenden Charakter. Und wer es noch individueller mag: Der doppelschalige Aufbau erlaubt die Integration von Firmenlogo und Beleuchtung. Und da wir modular arbeiten, lassen sich die Tischsysteme für die Thekenlösungen problemlos maßlich anpassen.

—> Broschüre „Thekensysteme“.

VARICON MODULAR. FLEXIBEL.

Wie sieht Flexibilität eigentlich in der Praxis aus? Mit unserem Konferenzsystem Varicon liefern wir die Antwort auf diese Frage. Auf Rollen und als Schwenktisch einfach zu verstauen, bietet Varicon die ideale Lösung für jede Konferenzsituation. Mit dem elektronisch höhenverstellbaren Steh-/Sitz-Konferenztisch ermöglichen wir außerdem eine ergonomische Körperhaltung. So kann Ihre nächste Besprechung einfach und locker im Stehen stattfinden. Probieren Sie es aus!

—> Broschüre „Konferenzsysteme“.



English



Français



Hund Möbelwerke

GmbH & Co KG

Werk Biberach

Am Güterbahnhof 11
77781 Biberach/Baden

GERMANY

Telefon +49.7835.635-0

Telefax +49.7835.635-119

info@hund-moebel.de

Hund Möbelwerke

GmbH & Co KG

Informationszentrum

Schwanhäuser Straße 2
97528 Sulzdorf a. d. L.

GERMANY

Telefon +49.9763.9192-0

Telefax +49.9763.9192-19

info@hund-moebel.de

hund-moebel.de

Ihr kompetenter Partner vor Ort

Your competent partner in your vicinity

Votre partenaire compétent sur site

